

Beo6

Οδηγός

Περιεχόμενα

Έντυπα προϊόντος, 4

Μάθετε για τα έντυπα που συνοδεύουν το Beo6.

Χρήση του Beo6, 5

Πώς να χρησιμοποιήσετε τα πλήκτρα στην οθόνη του Beo6 και τα πραγματικά πλήκτρα.

Χειρισμός άλλων προϊόντων εκτός της Bang & Olufsen, 6

Πώς να χειριστείτε, για παράδειγμα, ένα set-top box.

Χρήση του φορτιστή, 7

Πώς να χρησιμοποιήσετε τον επιτραπέζιο φορτιστή.

Μενού Setup του Beo6, 8

Ποιες επιλογές διαθέτει το μενού Setup του Beo6.

Ασύρματη ρύθμιση, 11

Πώς να ρυθμίσετε το τηλεχειριστήριό σας για ένα ασύρματο δίκτυο.

Συντήρηση, 15

Πώς να καθαρίσετε το τηλεχειριστήριό σας.

Εισαγωγή

Το τηλεχειριστήριο Beo6 εξατομικεύεται για να προσφέρει εύκολη πρόσβαση στα προϊόντα Bang & Olufsen που διαθέτετε σπίτι σας.

Όταν αγοράζετε ένα Beo6, το προσωπικό του καταστήματος της Bang & Olufsen το διαμορφώνει έτσι ώστε να ταιριάζει με τη δική σας διάταξη προϊόντων.

Αυτό επιτρέπει τον προσωπικό σχεδιασμό βάσει των αναγκών κάθε χρήστη και διασφαλίζει ότι όλα τα πλήκτρα στο Beo6 σχετίζονται με τη δική σας συγκεκριμένη διάταξη.

Σημαίνει επίσης ότι εάν νέες λειτουργίες και χαρακτηριστικά, όπως αμφίδρομη επικοινωνία, γίνουν διαθέσιμα στα προϊόντα σας της Bang & Olufsen, το Beo6 πρέπει να επαναδιαμορφωθεί από το προσωπικό του καταστήματος για να υποστηρίξει αυτές τις νέες λειτουργίες και χαρακτηριστικά.

Εάν αλλάξετε τη διάταξη των προϊόντων σας, για παράδειγμα εάν αγοράσετε ένα νέο προϊόν, το προσωπικό του καταστήματος της Bang & Olufsen θα πρέπει να επαναδιαμορφώσει το τηλεχειριστήριό σας Beo6 για να μπορεί να υποστηρίξει τις νέες λειτουργίες και χαρακτηριστικά.

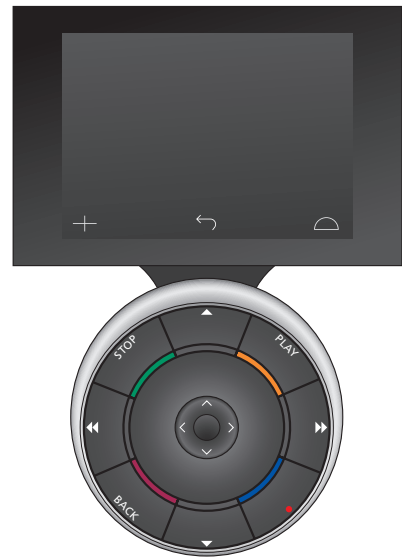

Το Beo6 είναι πλήρως συμβατό με το Beo5. Αυτό σημαίνει ότι όταν κάποιος Οδηγός Χρήσης προϊόντος αναφέρεται σε χειρισμό με το τηλεχειριστήριο Beo5, μπορείτε να χρησιμοποιήσετε το Beo6 με ακριβώς τον ίδιο τρόπο.

Έντυπα προϊόντος

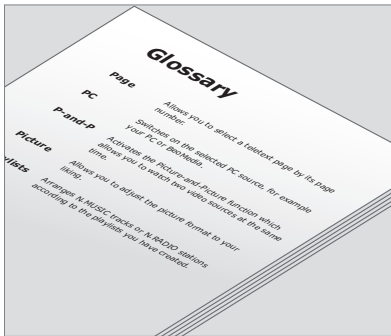

Όλα τα πλήκτρα του εξατομικευμένου σας Βεο6 επεξηγούνται στο προσωπικό γλωσσάρι του Βεο6.

Το τηλεχειριστήριό σας συνοδεύεται από έναν σύντομο οδηγό 'Ξεκινώντας' που εξηγεί τις βασικές λειτουργίες του τηλεχειριστηρίου. Ο παρών Οδηγός παρέχει περισσότερες πληροφορίες σχετικά με το τηλεχειριστήριό, όπως τη μετακίνηση πλήκτρων ή την εκ νέου εκχώρηση αριθμών καναλιών στα λογότυπα των καναλιών σας. Ο Οδηγός θα ενημερωθεί αναλόγως σε περίπτωση που διατεθούν νέα χαρακτηριστικά και λειτουργίες για το Βεο6. Ωστόσο, το Βεο6 θα υποστηρίξει τέτοιες ενημερώσεις εάν αυτό επιτρέπεται από τη διαμόρφωση του τηλεχειριστηρίου.

Ως πρόσθετη βοήθεια στους Οδηγούς, δημιουργείται μια επισκόπηση των προσωπικών πλήκτρων του Βεο6 και ένα αντίστοιχο γλωσσάρι κάθε φορά που το προσωπικό του καταστήματος της Bang & Olufsen εξατομικεύει το Βεο6 για εσάς στο κατάστημα.

Η επισκόπηση των πλήκτρων σας παρέχει ένα 'χάρτη' του Βεο6 και σας επιτρέπει τη γρήγορη ανεύρεση του πλήκτρου ή της λειτουργίας που χρειάζεστε.

Στο προσωπικό γλωσσάρι του Βεο6 μπορείτε να βρείτε επεξηγήσεις για όλα τα πλήκτρα που είναι διαθέσιμα στην προσωπική σας διάταξη.

Εάν η διαμόρφωσή σας αλλάξει, μπορείτε να αποκτήσετε μία νέα επισκόπηση πλήκτρων και ένα νέο γλωσσάρι για το Βεο6 που αντιστοιχούν στην νέα σας διάταξη.

Χρήση του Βεο6

Πριν ξεκινήσετε τη χρήση του τηλεχειριστηρίου σας για πρώτη φορά, θα πρέπει να το φορτίσετε. Ανατρέξτε στη σελίδα 7 για πληροφορίες σχετικά με το πώς να φορτίσετε το τηλεχειριστήριό σας.

Όταν φορτιστεί πλήρως, το τηλεχειριστήριό σας είναι έτοιμο για χρήση.

Για να ενεργοποιήσετε την οθόνη του Βεο6, απλώς πιάστε στα χέρια σας το τηλεχειριστήριο ή αγγίξτε απαλά την οθόνη – Η οθόνη του Βεο6 ανάβει εάν το περιβάλλον είναι σκοτεινό. Στη συνέχεια, επιλέξτε ένα πλήκτρο με ένα άγγιγμα στην οθόνη.

Μόλις επιλεγθεί μια πηγή, ο χειρισμός εκτελείται πιέζοντας πλήκτρα πάνω στην οθόνη ή μέσω της σφαίρας του Βεο6 – για παράδειγμα, ρύθμιση της έντασης, μετακίνηση μεταξύ κομματιών ή καναλιών και παύση αναπαραγωγής.



Όταν πιάνετε το τηλεχειριστήριο ή αγγίζετε την οθόνη, η οθόνη ανάβει εάν το περιβάλλον είναι σκοτεινό.

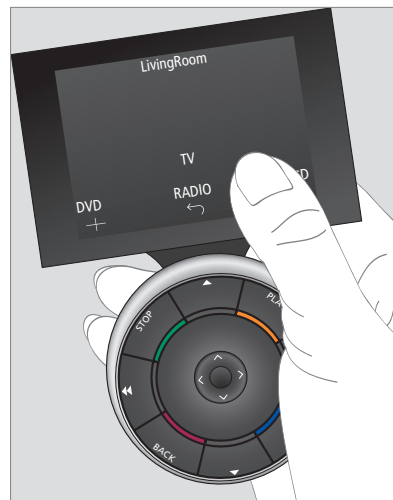

Μόλις η οθόνη ενεργοποιηθεί, εμφανίζονται σε αυτήν τα πλήκτρα. Πιέστε ένα πλήκτρο για να ενεργοποιήσετε μια πηγή ή μια λειτουργία.

Χειρισμός άλλων προϊόντων εκτός της Bang & Olufsen

Εάν το προϊόν εικόνας της Bang & Olufsen που διαθέτετε είναι εξοπλισμένο με Peripheral Unit Controller, μπορείτε να συνδέσετε σε αυτό προϊόντα άλλων κατασκευαστών εκτός της Bang & Olufsen που υποστηρίζονται, όπως set-top box – και μπορείτε να τα χειρίζεστε με το τηλεχειριστήριό σας. Η Bang & Olufsen υποστηρίζει τα πιο συνηθισμένα set-top box σε όλες τις αγορές. Απλά, πείτε στο προσωπικό του καταστήματος να προγραμματίσει το Beo6 σας για το set-top box που διαθέτετε και τα πλήκτρα τηλεχειρισμού του θα εμφανιστούν στην οθόνη του Beo6.

Με το Beo6 μπορείτε επίσης να χειρίζεστε και άλλα επιλεγμένα προϊόντα άλλων κατασκευαστών εκτός της Bang & Olufsen όπως φώτα, κουρτίνες και περσίδες – μερικά από αυτά μέσω του υποστηριζόμενου Συστήματος Αυτοματισμού Σπιτιού και άλλα απευθείας από το Beo6.

Ο χειρισμός των κύριων λειτουργιών της συσκευής σας μπορεί να γίνει με το τηλεχειριστήριο Beo6. Το Beo6 μπορεί να μην υποστηρίζει όλες τις λειτουργίες. Οι διαθέσιμες υπηρεσίες και λειτουργίες εμφανίζονται στην οθόνη του Beo6 όταν ενεργοποιείτε τη συσκευή.

Επικοινωνήστε με το κατάστημα πώλησης της Bang & Olufsen για περισσότερες πληροφορίες σχετικά με το χειρισμό προϊόντων άλλων κατασκευαστών εκτός της Bang & Olufsen με το Beo6.

ΣΗΜΕΙΩΣΗ! Τα πλήκτρα που σχετίζονται με προϊόντα άλλων κατασκευαστών εκτός της Bang & Olufsen δεν μεταφράζονται ούτε επεξηγούνται στο γλωσσάρι του Beo6.

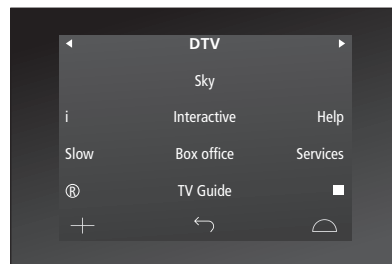

Παράδειγμα πλήκτρων που χρησιμοποιούνται για το χειρισμό ενός set-top box.

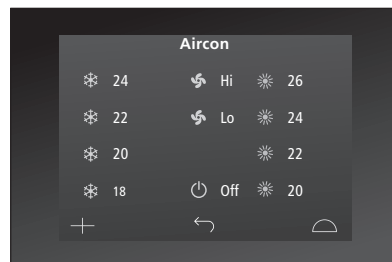

Παράδειγμα πλήκτρων που χρησιμοποιούνται για το χειρισμό ενός Συστήματος Αυτοματισμού Σπιτιού.

Χρήση του φορτιστή

Το Βεο6 είναι ένα τηλεχειριστήριο που λειτουργεί με μπαταρία και απαιτεί τακτική φόρτιση όπως ένα ασύρματο τηλέφωνο. Για το σκοπό αυτό χρησιμοποιείται ο εξατομικευμένος φορτιστής του Βεο6.

Για να είστε σίγουροι ότι το τηλεχειριστήριό σας είναι πάντα πλήρως φορτισμένο, συνιστούμε να το τοποθετείτε στο φορτιστή όταν δεν το χρησιμοποιείτε.

Εάν δεν μπορείτε να ενεργοποιήσετε το τηλεχειριστήριο πιέζοντας και κρατώντας πιεσμένο το κεντρικό πλήκτρο, τότε απαιτείται φόρτιση.

Εάν το τηλεχειριστήριο έχει αποφορτιστεί πλήρως, τοποθετήστε το για λίγο στο φορτιστή και θα αποκτήσει επαρκή ισχύ για να ενεργοποιήσετε την τηλεόραση ή το ραδιόφωνο. Μετά, αφήστε το να φορτιστεί ενώ εσείς παρακολουθείτε τηλεόραση ή ακούτε ραδιόφωνο.

Τοποθετήστε σωστά το τηλεχειριστήριο στο φορτιστή. Για πλήρη φόρτιση, το Βεο6 πρέπει να φορτιστεί επί τέσσερις ώρες.

Όταν είναι πλήρως φορτισμένη, η μπαταρία έχει επαρκή ισχύ για περίπου μία εβδομάδα σε κατάσταση αναμονής ή για δύο έως τέσσερις ώρες έντονης χρήσης.

Όταν απαιτείται επαναφόρτιση του τηλεχειριστήριού σας, εμφανίζεται ένα μήνυμα στην οθόνη.

Η χρήση αμφίδρομης επικοινωνίας μειώνει το χρόνο διάρκειας της μπαταρίας. Σημειώστε ότι εάν το τηλεχειριστήριο χρειάζεται φόρτιση, μπορεί να παρουσιαστούν προβλήματα στην ασύρματη επικοινωνία.

Κατανάλωση ισχύος

Το Βεο6 καταναλώνει ισχύ όταν είναι ενεργοποιημένο, και συγκεκριμένα όταν ο οπίσθιος φωτισμός είναι αναμμένος. Συνεπώς, το Βεο6 αποφορτίζεται σιγά σιγά ακόμα κι όταν δεν το χρησιμοποιείτε:

- Μετά από 10 δευτερόλεπτα, ο οπίσθιος φωτισμός χαμηλώνει
- Μετά από 30 δευτερόλεπτα, το Βεο6 μεταβαίνει σε κατάσταση αναμονής και η οθόνη μαυρίζει

Για να αλλάξετε αυτές τις ρυθμίσεις, ανατρέξτε στη σελίδα 8 αυτού του Οδηγού.

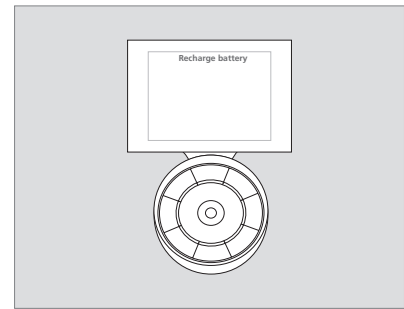

Το μήνυμα 'Recharge Battery' εμφανίζεται στον τίτλο της οθόνης όταν η μπαταρία πρέπει να φορτιστεί.

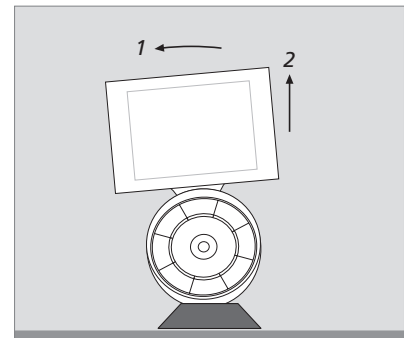

Ο φορτιστής διαθέτει ένα μαγνήτη για να κρατά το Βεο6 σταθερά στη θέση του. Για να αφαιρέσετε το τηλεχειριστήριο, πρέπει να το γείρετε ελαφρά για να αποδεσμευτεί από το φορτιστή.

Μενού Setup του Βεο6

Το τηλεχειριστήριο διαθέτει ένα μενού **Setup** που σας επιτρέπει να αλλάξετε διάφορες ρυθμίσεις μόνοι σας. Για να μπειτε στο μενού **Setup**, πιάστε και κρατήστε πιεσμένο το πλήκτρο αναμονής ενώ πιάζετε το κεντρικό πλήκτρο στη σφαίρα.

Πλοήγηση στο μενού Setup

Μετακινήστε και επιλέγεται στοιχεία στο μενού **Setup** απευθείας πάνω στην οθόνη και μέσω του **κεντρικού** πλήκτρου και των πλήκτρων βέλους (<, >, ^ και v) πάνω στη σφαίρα.

Για να επιλέξετε ένα στοιχείο μενού, μετακινήστε την ένδειξη γραμμής στο πλήκτρο που θέλετε να ενεργοποιήσετε και στη συνέχεια πιάστε το **κεντρικό** πλήκτρο. Στο μενού **Edit** πιάστε το πλήκτρο στην οθόνη για να ανακαλέσετε ένα υπομενού.

Για να μετακινηθείτε κατά ένα επίπεδο προς τα πίσω στο μενού **Setup**, πιάστε **BACK** στη σφαίρα ή ↶ στην οθόνη. Οι αλλαγές σας θα αποθηκευτούν αυτόματα όταν βγείτε από το μενού **Setup**.

Επιλογές στο μενού Setup ...

Edit ... Σας επιτρέπει να εμφανίσετε ή να κρύψετε πλήκτρα στην οθόνη του Βεο6 και να αλλάξετε τους αριθμούς καναλιών που έχουν συσχετιστεί με ονόματα καναλιών στο μενού καναλιών ή σταθμών.

Wireless ... Σας επιτρέπει να ρυθμίσετε το Βεο6 για το ασύρματο δίκτυό σας. Δείτε τη σελίδα 11 για περισσότερες πληροφορίες.

Settings ... Σας επιτρέπει να αλλάξετε τις ρυθμίσεις σχετικά με τη μείωση του οπίσθιου φωτισμού και το σβήσιμο της οθόνης*. Μπορείτε επίσης να επαναφέρετε όλες τις ρυθμίσεις του Βεο6 στις αρχικές ρυθμίσεις που πραγματοποίησε το προσωπικό του καταστήματος της Bang & Olufsen.

Config ... Σας επιτρέπει να ρυθμίσετε το Βεο6 σε μία προεπιλεγμένη διαμόρφωση.

Option Pgm ... Σας επιτρέπει να προγραμματίσετε το Option των προϊόντων σας Bang & Olufsen.

Info ... Περιέχει πληροφορίες για την έκδοση του λογισμικού του Βεο6 καθώς και για την κατάσταση της μπαταρίας και την ημερομηνία της τελευταίας διαμόρφωσης του Βεο6.

*Σημειώστε ότι όσο περισσότερο ανάβει ο οπίσθιος φωτισμός, τόσο συχνότερα θα χρειάζεται φόρτιση το τηλεχειριστήριο.

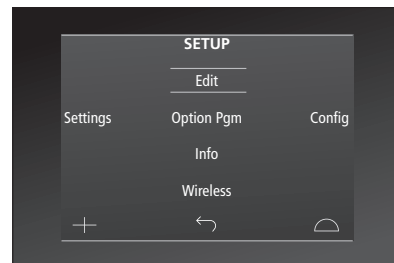

Στο μενού **Setup**, δύο οριζόντιες γραμμές υποδηλώνουν ποιο πλήκτρο έχει φωτιστεί. Πιάστε το **κεντρικό** πλήκτρο για να το επιλέξετε.

Πλήκτρα Edit

Στο μενού **Edit**, μπορείτε να αφαιρέσετε πλήκτρα που δεν χρησιμοποιείτε και να εμφανίσετε πλήκτρα που είναι επί του παρόντος κρυμμένα.

Πώς να εμφανίσετε ή να αποκρύψετε ένα πλήκτρο:

- > Επιλέξτε **Edit** στο μενού **Setup**.
- > Χρησιμοποιήστε τα πλήκτρα αφής της οθόνης για να επιλέξετε πρώτα τη ζώνη και μετά την πηγή του πλήκτρου που θέλετε να επεξεργαστείτε.
- > Πιέστε το σχετικό πλήκτρο αφής, και στη συνέχεια πιέστε το **κεντρικό** πλήκτρο για να επιλέξετε το πλήκτρο που θέλετε να επεξεργαστείτε. Τα πλήκτρα που επί του παρόντος είναι κρυμμένα εμφανίζονται με γκρι.
- > Πιέστε και πάλι το **κεντρικό** πλήκτρο για να επεξεργαστείτε το πλήκτρο. Οι αλλαγές σας θα αποθηκευτούν αυτόματα όταν βγείτε από το μενού.

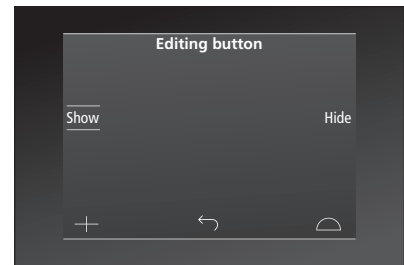

Αλλαγή αριθμών καναλιών

Εάν ο παροχέας του προγράμματός σας μετακινήσει ένα κανάλι, για παράδειγμα, από τον αριθμό καναλιού 5 στον αριθμό καναλιού 6, το Beo6 πρέπει να ρυθμιστεί ώστε να αποστέλλει τον σωστό αριθμό καναλιού όταν πιέζετε το λογότυπο.

Πώς να εκχωρήσετε έναν νέο αριθμό καναλιού σε ένα λογότυπο καναλιού:

- > Επιλέξτε **Edit** στο μενού **Setup**.
- > Χρησιμοποιήστε τα πλήκτρα αφής της οθόνης για να επιλέξετε πρώτα τη ζώνη και μετά την πηγή του πλήκτρου που θέλετε να επεξεργαστείτε.
- > Πιέστε **Channel**.
- > Χρησιμοποιήστε τα πλήκτρα πλοήγησης για να επιλέξετε το λογότυπο που θα επεξεργαστείτε και μετά πιέστε το κεντρικό πλήκτρο.
- > Πιέστε **Number**.
- > Πιέστε **Clear** για να διαγράψετε τον παλιό αριθμό και εισαγάγετε τον καινούργιο.
- > Πιέστε **Store** για να αποθηκεύσετε τον αριθμό.
- > Πιέστε **Back** για να βγείτε από το μενού.

Μπορείτε φυσικά να επικοινωνήσετε με το κατάστημα της Bang & Olufsen για να κάνουν τις αλλαγές στο τηλεχειριστήριό σας.

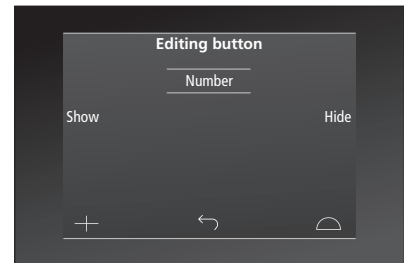

Ασύρματη ρύθμιση

Όταν το τηλεχειριστήριο Beo6 διαμορφωθεί αναλόγως, έχει τη δυνατότητα σύνδεσης με ένα ασύρματο δίκτυο. Αυτό καθιστά εφικτή την αμφίδρομη επικοινωνία με τα προϊόντα που ελέγχει το Beo6.

Η σύνδεση μπορεί να πραγματοποιηθεί με διάφορους τρόπους ανάλογα με το ασύρματο δίκτυό σας. Η Bang & Olufsen συνιστά συγκεκριμένα σημεία πρόσβασης για Σύνδεση Δικτύου. Επικοινωνήστε με το κατάστημα για περισσότερες πληροφορίες.

Είναι σημαντικό να βρίσκεστε κοντά στο σημείο πρόσβασης στο οποίο συνδέετε το Beo6, όταν πραγματοποιείτε τη ρύθμιση.

Συνδέσεις πρέπει να γίνουν σε όλα τα σημεία πρόσβασης που υπάρχουν στο ασύρματο δίκτυό σας Bang & Olufsen.

Σημειώστε ότι μόνο ορισμένα προϊόντα της Bang & Olufsen υποστηρίζουν αμφίδρομη επικοινωνία. Δείτε τους Οδηγούς των προϊόντων για πληροφορίες σχετικά με τις λειτουργίες και τον χειρισμό τους.

Ενεργοποίηση ασύρματης επικοινωνίας

Από το εργοστάσιο, η ασύρματη μονάδα στο Beo6 είναι απενεργοποιημένη. Συνεπώς, πριν την σύνδεση σε μία ασύρματη διάταξη, πρέπει να ενεργοποιήσετε την ασύρματη μονάδα.

Ενεργοποίηση της ασύρματης μονάδας

- > Επιλέξτε **Wireless** στο μενού **Setup**.
- > Πιέστε το **On/Off** στο Beo6.
- > Επιλέξτε **Enable** στο Beo6 – η ενεργή ρύθμιση σημειώνεται με κόκκινο.

Η ασύρματη μονάδα στο Beo6 καταναλώνει ρεύμα και μειώνει το χρόνο λειτουργίας των μπαταριών. Συνεπώς, συνιστούμε να απενεργοποιείτε τη μονάδα, εάν δεν μπορείτε ή δεν θέλετε να χρησιμοποιήσετε την ασύρματη λειτουργία.

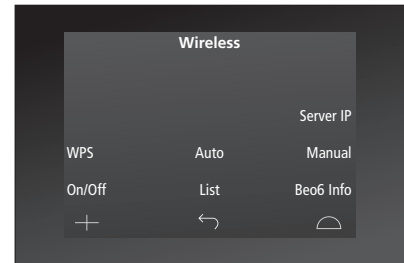

Το μενού ασύρματης ρύθμισης.

Αυτόματη ασύρματη σύνδεση

Τα συνιστώμενα σημεία πρόσβασης της Bang & Olufsen υποστηρίζουν την αυτόματη σύνδεση – ονομάζεται επίσης Wi-Fi Protected Setup (WPS). Πάνω στο σημείο πρόσβασης πρέπει να υπάρχει ένα πλήκτρο ‘σύνδεσης’ (WPS/Σ).

Δείτε τον οδηγό που συνοδεύει το σημείο πρόσβασης για περισσότερες πληροφορίες.

Αυτόματη σύνδεση σε μία ασύρματη διάταξη

- > Επιλέξτε **Wireless** στο μενού **Setup**.
- > Πιέστε **WPS** στο Βεο6.
- > Πιέστε το πλήκτρο ‘σύνδεσης’ πάνω στο σημείο πρόσβασης.
- > Πιέστε **OK** στο Βεο6. Το Βεο6 συνδέεται με το σημείο πρόσβασης. Μπορεί να απαιτηθεί λίγος χρόνος.
- > Όταν επιτευχθεί σύνδεση, στην οθόνη του Βεο6 εμφανίζεται το μήνυμα **Connection OK**.
- > Πιέστε **OK** για να επιστρέψετε στο μενού **Wireless**.
- > Εάν χρειάζεται, μετακινηθείτε προς το επόμενο σημείο πρόσβασης και επαναλάβετε τη διαδικασία με όλα τα σημεία πρόσβασης που υπάρχουν στο ασύρματο δίκτυό σας.
- > Πιέστε **Back** για να βγείτε από το μενού.

Εάν δεν επιτευχθεί σύνδεση, στην οθόνη του Βεο6 εμφανίζεται το μήνυμα **Connection failed**. Μετακινηθείτε πιο κοντά στο σημείο πρόσβασης και προσπαθήστε να συνδεθείτε και πάλι ή χρησιμοποιήστε την χειροκίνητη ρύθμιση.

Αναζήτηση ασύρματων δικτύων

Το Βεο6 μπορεί να αναζητήσει όλα τα δίκτυα εντός εμβέλειας, και μπορείτε να συνδεθείτε σε αυτό που θέλετε. Αυτό γίνεται, για παράδειγμα, όταν το σημείο πρόσβασης που διαθέτετε δεν υποστηρίζει την αυτόματη ρύθμιση.

Αναζήτηση δικτύων από το Βεο6

- > Επιλέξτε **Wireless** στο μενού **Setup**.
- > Πιέστε **Auto**. Το Βεο6 αρχίζει την αναζήτηση δικτύων. Μπορεί να απαιτηθεί λίγος χρόνος.
- > Στην οθόνη του Βεο6 εμφανίζεται μία λίστα με τα δίκτυα που βρίσκονται εντός εμβέλειας. Επιλέξτε το δίκτυο με το οποίο θέλετε να συνδεθείτε.
- > Εάν απαιτείται κωδικός δικτύου, εμφανίζεται μία οθόνη όπου θα εισαγάγετε τον κωδικό σας.
- > Εισαγάγετε τον κωδικό σας και πιέστε **GO**.
- > Όταν επιτευχθεί σύνδεση, στην οθόνη του Βεο6 εμφανίζεται το μήνυμα **Connection OK**.
- > Πιέστε **OK** για να επιστρέψετε στο μενού **Wireless**.
- > Εάν χρειάζεται, μετακινηθείτε προς τα επόμενα σημεία πρόσβασης και επαναλάβετε τη διαδικασία με όλα τα σημεία πρόσβασης που υπάρχουν στο ασύρματο δίκτυό σας.
- > Πιέστε **Back** για να βγείτε από το μενού.

Το δίκτυο που εμφανίζεται στην κορυφή της λίστας είναι αυτό που παρέχει το ισχυρότερο σήμα σε σχέση με την θέση του τηλεχειριστηρίου σας. Το πιθανότερο είναι ότι πρόκειται για το σημείο πρόσβασης στο οποίο βρίσκατε πιο κοντά.

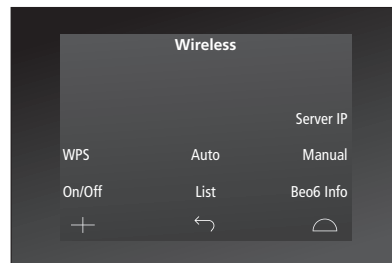

Το μενού ασύρματης ρύθμισης.

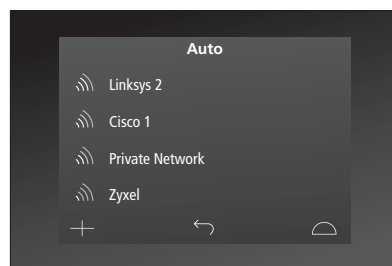
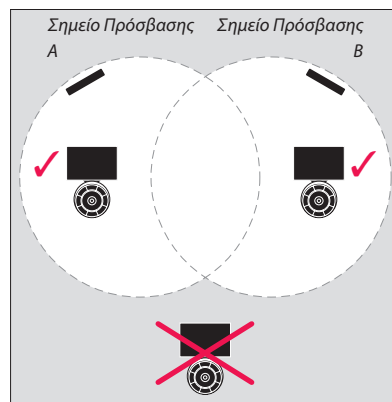

Λίστα διαθέσιμων ασύρματων δικτύων, με την ισχύ του σήματος να εμφανίζεται για κάθε σύνδεση.

Χειροκίνητη ασύρματη ρύθμιση

Εάν το δίκτυό σας έχει ρυθμιστεί με κρυφό SSID, πρέπει να πραγματοποιήσετε χειροκίνητη σύνδεση. Αυτό σημαίνει ότι πρέπει να εισαγάγετε το όνομα του δικτύου (SSID), κωδικό πρόσβασης και επαλήθευση δικτύου.

Πραγματοποίηση χειροκίνητης ρύθμισης

- > Επιλέξτε **Wireless** στο μενού **Setup**.
- > Πιέστε **Manual** στο Beo6.
- > Εισαγάγετε το όνομα του δικτύου (SSID) στην οθόνη και πιέστε **OK**.
- > Επιλέξτε την επαλήθευση του δικτύου. Οι επιλογές είναι **Open**, **WPA** και **WPA2**.
- > Εμφανίζεται μία οθόνη για την εισαγωγή του κωδικού σας.
- > Εισαγάγετε τον κωδικό δικτύου και πιέστε **GO**.
- > Όταν επιτευχθεί σύνδεση, στην οθόνη του Beo6 εμφανίζεται το μήνυμα **Connection OK**.
- > Πιέστε **OK** για να επιστρέψετε στο μενού **Wireless**.
- > Εάν χρειάζεται, μετακινηθείτε προς τα επόμενα σημεία πρόσβασης και επαναλάβετε τη διαδικασία με όλα τα σημεία πρόσβασης που υπάρχουν στο ασύρματο δίκτυό σας.
- > Πιέστε **Back** για να βγείτε από το μενού.

Εισαγωγή νέας διεύθυνσης IP

Εάν το προϊόν που θέλετε να χειριστείτε έχει διαφορετική διεύθυνση IP, πρέπει να εισαγάγετε την νέα διεύθυνση IP στο Beo6 για να ενεργοποιήσετε την αμφίδρομη επικοινωνία. Όταν χρησιμοποιείτε το Beo6 για αμφίδρομη επικοινωνία με το BeoSound 5, πρέπει πρώτα να δείτε την διεύθυνση IP στο BeoSound 5.

Εισαγωγή νέας διεύθυνσης IP

- > Για να βρείτε την διεύθυνση IP στο BeoSound 5, μπιέτε στο μενού **NETWORK INFO** και ανατρέξτε στο **IP ADDRESS**. Η διεύθυνση θα μπορούσε, για παράδειγμα, να είναι 192.168.100.111.
- > Επιλέξτε **Wireless** στο μενού **Setup**.
- > Πιέστε **Server IP** στο Beo6.
- > Εισαγάγετε την διεύθυνση IP στην οθόνη και πιέστε **GO**.

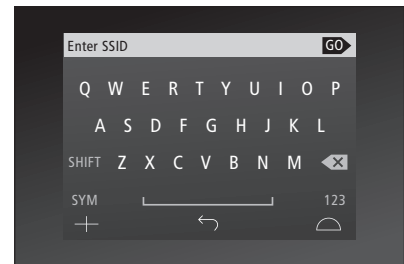
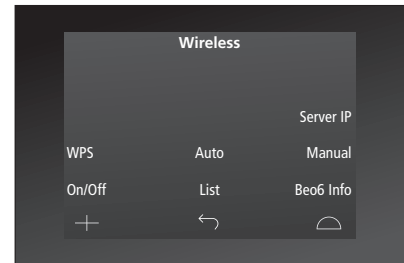

Λίστα δικτύων

Το Βεο6 συνδέεται αυτόματα με τα σημεία πρόσβασης στα οποία έχετε συνδεθεί καθώς μετακινήστε μεταξύ τους. Ωστόσο, μπορείτε να ανακαλέσετε μία λίστα δικτύων για να δείτε την κατάστασή τους και να αφαιρέσετε συνδέσεις, εάν θέλετε. Η αφαίρεση συνδέσεων μπορεί να είναι χρήσιμη εάν μετακινήσετε ή αντικαταστήσετε το σημείο πρόσβασης.

Αφαίρεση μίας σύνδεσης δικτύου

- > Επιλέξτε **Wireless** στο μενού **Setup**.
- > Πιέστε **List**.
- > Η λίστα των συνδεδεμένων δικτύων εμφανίζεται στην οθόνη του Βεο6. Πιέστε το δίκτυο το οποίο θέλετε να αφαιρέσετε.
- > Πιέστε **Remove** για να αφαιρέσετε το δίκτυο.
- > Πιέστε **Back** για να βγείτε από το μενού.

Προβλήματα δικτύου

Το Βεο6 είναι μία φορητή συσκευή και η ασύρματη λειτουργία εξαρτάται από την ασύρματη ρύθμιση και την κάλυψη που υπάρχει μέσα στο σπίτι σας. Μία ρύθμιση που λειτουργούσε καλά στο παρελθόν μπορεί να παρουσιάσει προβλήματα με την πάροδο του χρόνου καθώς το περιβάλλον αλλάζει. Εάν αντιμετωπίζετε προβλήματα με τη ρύθμισή σας ή έχετε τυχόν απορίες, επικοινωνήστε με το κατάστημα της Bang & Olufsen.

Προβολή πληροφοριών δικτύου στο Βεο6

- > Επιλέξτε **Wireless** στο μενού **Setup**.
- > Πιέστε **Status**.
- > Η κατάσταση του ασύρματου δικτύου που χρησιμοποιείται αυτή τη στιγμή εμφανίζεται στην οθόνη.
- > Πιέστε **Back** για να βγείτε από το μενού.

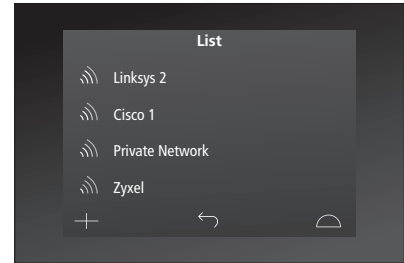

Λίστα δικτύων στα οποία έχετε συνδεθεί.

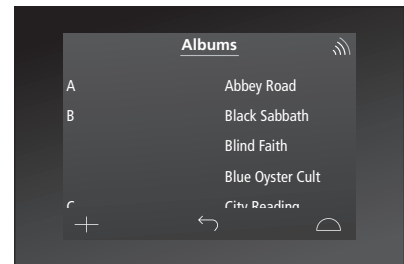

Κατά τον ασύρματο χειρισμό ενός προϊόντος, μπορείτε να δείτε την ισχύ του σήματος στην πάνω δεξιά γωνία. Η ισχύς του σήματος πρέπει να έχει τουλάχιστον δύο 'μπάρες' για να διασφαλιστεί η λειτουργία.

Συντήρηση

Συνιστάται να απενεργοποιείτε το τηλεχειριστήριο κατά τον καθαρισμό του. Για να το κάνετε αυτό, πιέστε και κρατήστε πιεσμένο το **κεντρικό** πλήκτρο.

Για να ενεργοποιήσετε ξανά το τηλεχειριστήριο, πιέστε και κρατήστε πιεσμένο το **κεντρικό** πλήκτρο και πάλι.

Καθαρισμός

Αφαιρέστε τους λεκέδες ή τις δύσκολες βρομιές με ένα μαλακό, πολύ καλά στυμμένο πανί χωρίς χνούδια, βουτηγμένο σε διάλυμα νερού που περιέχει μόνο λίγες σταγόνες ενός ήπιου απορρυπαντικού, όπως υγρό πιάτων.

Για τον καθαρισμό της οθόνης του τηλεχειριστηρίου, χρησιμοποιήστε ένα ήπιο καθαριστικό για τζάμια. Για να διατηρηθεί η βέλτιστη απόδοση της οθόνης, βεβαιωθείτε ότι δεν έχουν μείνει ίχνη από το υγρό καθαρισμού πάνω στο τζάμι.

Εάν το τζάμι της οθόνης καταστραφεί, επικοινωνήστε με το κατάστημα για την αντικατάστασή του.

Προσέξτε γιατί ορισμένοι τύποι πανιών με μικρο-ίνες μπορεί να καταστρέψουν το τζάμι λόγω των ισχυρών καθαριστικών τους ιδιοτήτων.

Σημείωση! Ποτέ μην χρησιμοποιείτε οινόπνευμα ή άλλους διαλύτες για να καθαρίσετε οποιοδήποτε μέρος του τηλεχειριστηρίου!